

M108P

RGB + 🥰 表情包

用戶手冊 V1.0

108 - 键 US 布局 (出厂设定为 WINDOWS 排列)

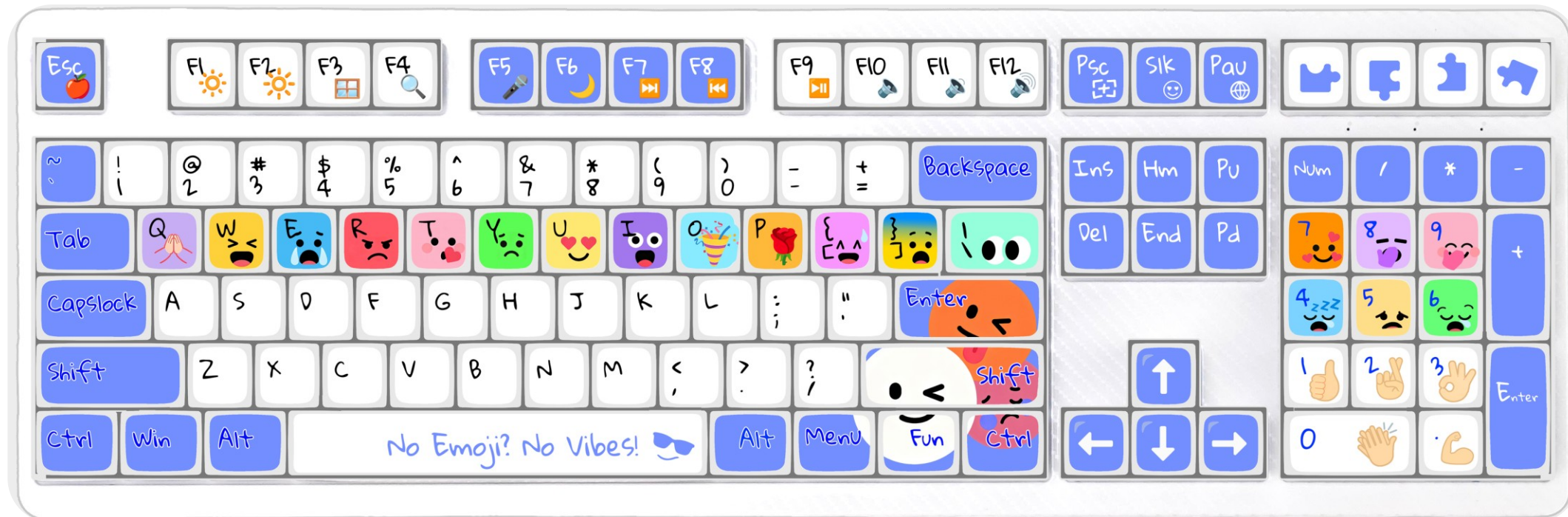

FN +	Q	🙏	感恩
	W	😂	大笑
	E	😭	哭
	R	😡	生气
	T	😘	飞吻
	Y	😞	不开心
	U	😍	喜欢
	I	😱	惊讶
	O	🎆	拉炮
	P	🌹	送花
	[😓	汗
]	😨	可怕
\	👁️	双眼	

出厂设定的 EMOJI 热键



Windows版设定

macOS版设定

FN +	0	👏	鼓掌
	.	💪	给力
	1	👍	赞
	2	👊	胜利/祝好运
	3	👌	ok
	4	😴	睡着了
	5	😞	失望的脸
	6	😴	困
	7	😍	很喜欢
	8	😴	呵欠
9	😝	搞嘴笑	

电源开关在那？

电源开关在底部, 如需用无线功能或充电, 必须要拨到 ON 的一侧.

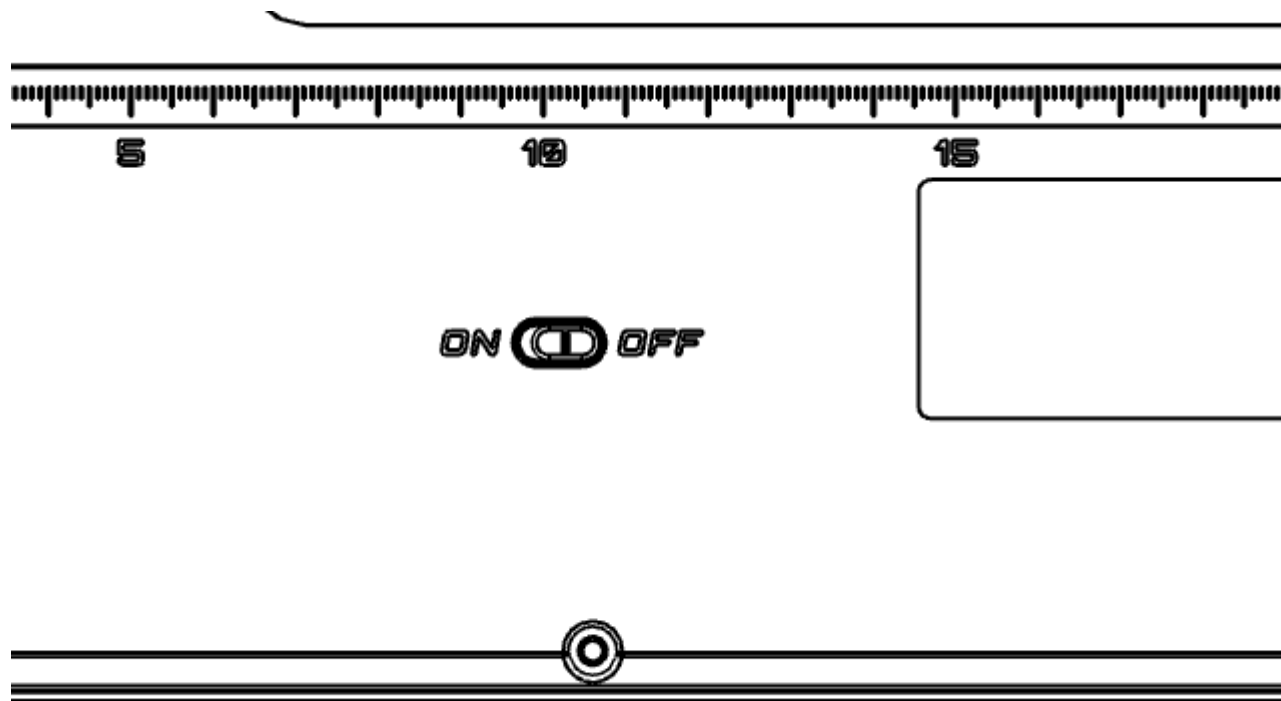

指示灯怎样看？

指示灯	定义
#1 白灯	M108P RGB Bluetooth #1
#2 白灯	M108P RGB Bluetooth #2
#3 白灯	M108P RGB Bluetooth #3
三灯同时闪烁	RF 2.4GHz 连接
#1 和#3, #2灯 交替闪烁	不能充电

#1 数字盘锁 #2 大写锁 #3 Scroll 锁

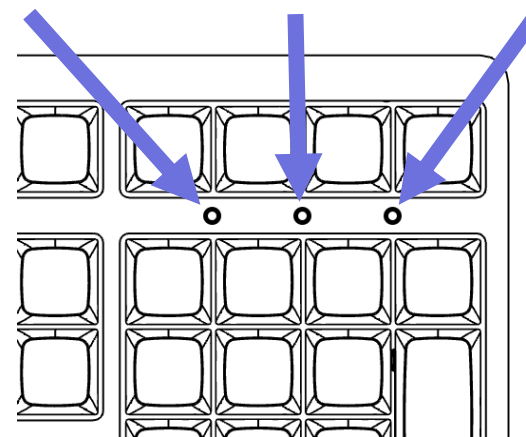

怎样在 MAC 和 Windows 布局之间切换？

切换 Win  布局	指示灯 
先长按着 Fn 键 再按 “M” 键 3 秒	#2及#3號閃白灯

切换 macOS  布局	指示灯 
先长按着 Fn 键 再按 “A” 键 3 秒	#1及#2號閃白灯



怎样看内置充电电池的电量？

需要看键盘的电池和充电状态，请用 USB 线将 M108P RGB接到PC上，并在M108P RGB上按 Fn + 数字0，然后就可看到指示 LED闪烁，将显示下列状态：

- ◆ 电量0~33%： **1** LED闪1秒
- ◆ 电量 33~66%： **1** 及 **2** LED闪1秒
- ◆ 电量 66~99%： **1**，**2** 及 **3** LED闪1秒
- ◆ 充满电 **100** %： **1**，**2** 及 **3** LED长亮2秒
- ◆ 充电失败： **1** 及 **3** 跟 **2** LED交替闪烁

- * 首次使用键盘时，建议对内部充电电池充电以获得更佳的操作体验。
- * 内置4800mAh的充电电池，要充满电所需时间不~10小时；如果是開RGB背光使用，建议每日给充电电池充电一次，每次至少 5小时。
- * 当M108P RGB 以USB 电缆线接到 USB 主机时，键盘将自动切换到 USB 模式。
- * 为了节省键盘的电池电量，所有 LED 在无线模式下均会被关闭，用户可自行再打开背光。
- * 用户可以随时按住 Fn 键来查看键盘的所有当前功能的状态。

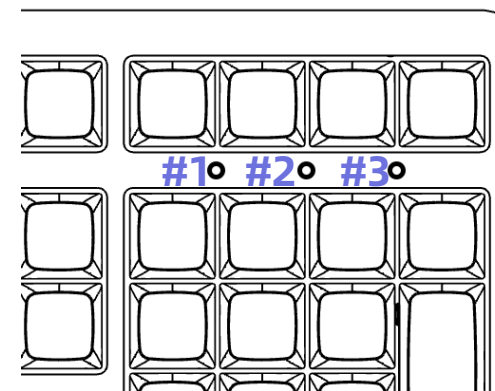

无线通讯之一 - 键盘如何配对？

Fn+按键	步骤 1: Fn 键加左侧图示的组合键 长按 3 秒	指示灯 (闪烁)	步骤 2:	指示灯
	搜索要配对的 M108P 接收器	①, ② 及 ③ 白灯	MAC/PC无需设置, 只需等待 指示灯 停止闪烁并稳定亮起	成功连接, 3个指示灯 长亮再熄灭
	搜索蓝牙主机 #1并 进行配对	① 白灯	在您的计算器上的 蓝牙设置>列表中搜索 M108P #1, 然后单击“配对”	成功连接,指示灯 长亮再熄灭
	搜索蓝牙主机 #2并 进行配对	② 白灯	在您的计算器上的 蓝牙设置>列表中搜索 M108P #2, 然后单击“配对”	成功连接,指示灯 长亮再熄灭
	搜索蓝牙主机 #3并 进行配对	③ 白灯	在您的计算器上的 蓝牙设置>列表中搜索 M108P #3, 然后单击“配对”	成功连接,指示灯 长亮再熄灭
	当检测到 USB 线连接时切 换到 USB 有线模式	/	无需设置, 即插即用	/

无线通讯之二 - 键盘如何配对？

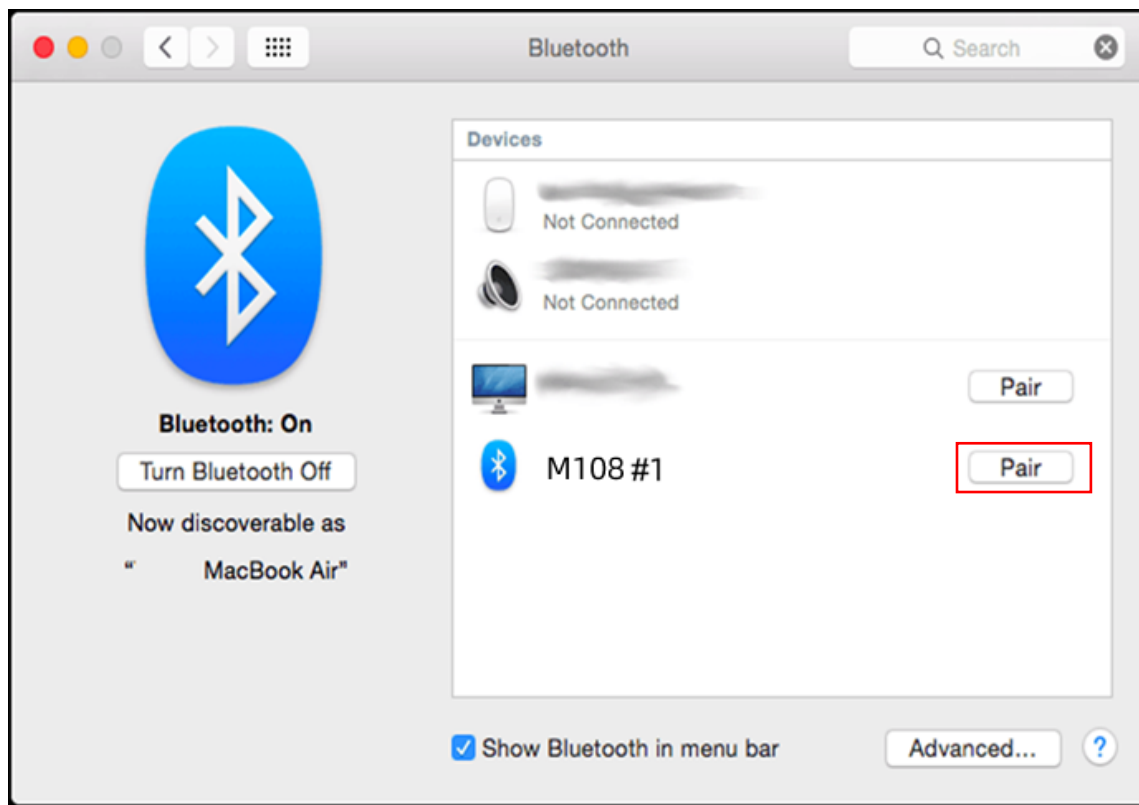

MAC 蓝牙设定

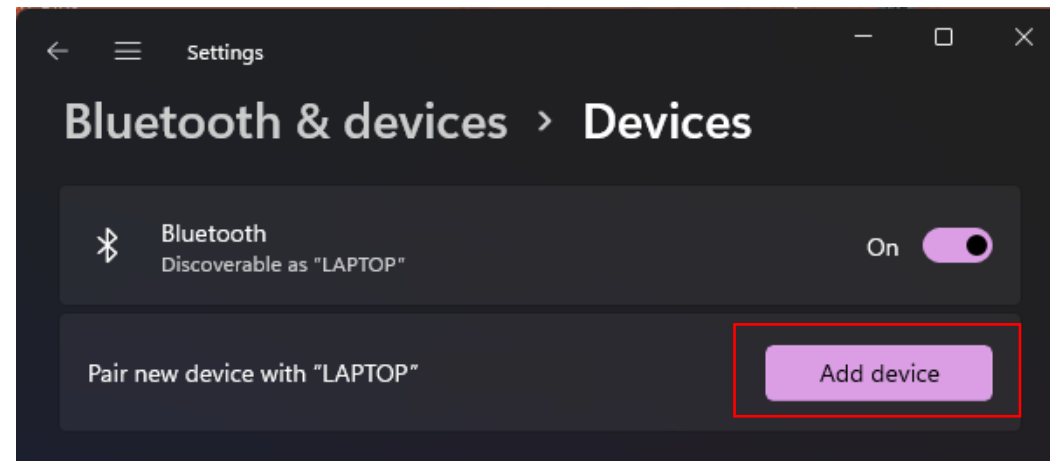

WINDOWS 蓝牙设定



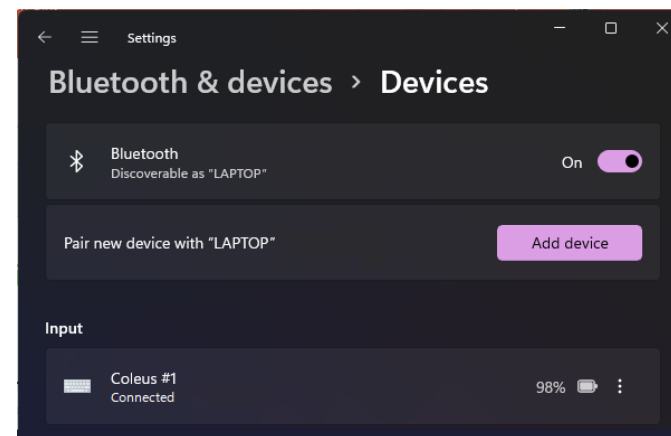
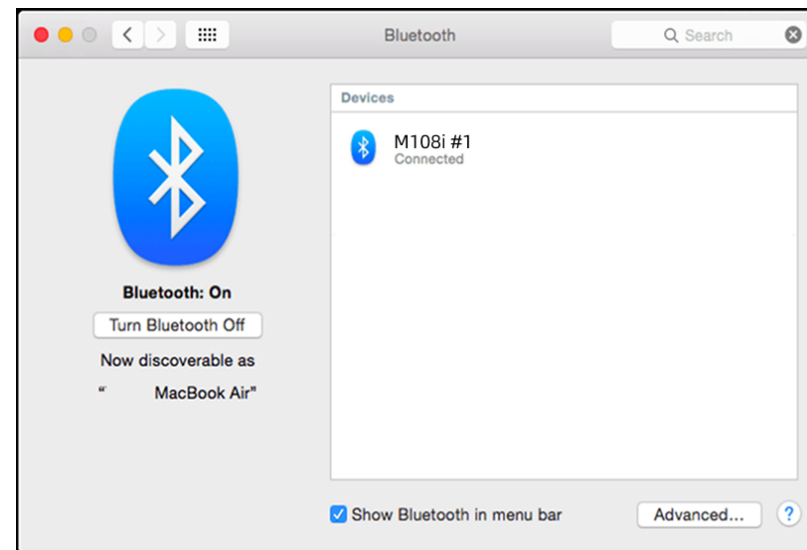

无线通讯之三 - 键盘如何回连？

键	Fn 键加 左侧图示的组合键短按1秒	指示灯
	正在寻找 可配对的RF适配器	①, ②及 ③ 白灯
	正在寻找 可配对的蓝牙主机 ①	① 白灯
	正在寻找 可配对的蓝牙主机 ②	② 白灯
	正在寻找 可配对的蓝牙主机 ③	③ 白灯
	当检测到 USB 线连接时 切换到 USB 有线模式	/



使用表情包键盘的准备 (Windows版)

1. 到官网下载 fDrive_v1.0.16 软件  [fDrive](#)
2. 在 WINDOW11 PC上安装 fDrive, 它会自动在后台运行, 请放心, 它是个  绿色软件
3. 现在就可以正常在各软件上使用表情包键功能



如果未能正常显示, 请查核一下PC是否是WINDOW11之前的版本, **Windows 10 其实也支持表情包**

“Emoji”, 但可能不是**“开箱即用”**的最新版, Windows 10 可能需要达到特定版本才能完整支持, 如果系统版本较旧 (比如 2017 年左右的老版本), 系统字库里就没有这些新表情的数据。

核心是系统字体文件: 所有 Emoji 的显示都依赖一个名为 **Segoe UI Emoji** 的系统字体文件。只需安装这个文件的新版本 (通常随系统更新而来), 就可显示最新的表情符号。  [Segoe UI Emoji](#)



使用表情包键盘的准备 (macOS版)

1. 到官网下载 fDrive_v1.7.x 软件  [fDrive](#)
2. 在 MAC上双点击 fDrive 的下载包, 以下的窗口会弹出来, 请放心, 它是个  绿色软件



点完成

3. 点  > 系统设置 > 隐私与安全性 > 点选 "仍要打开"



4. 请按系统要求输入用户密码
5. 这时安装 fDrive 正式开始, 点继续及按系统要求输入用户密码进行下去

6. 安装成功后, 关闭窗口

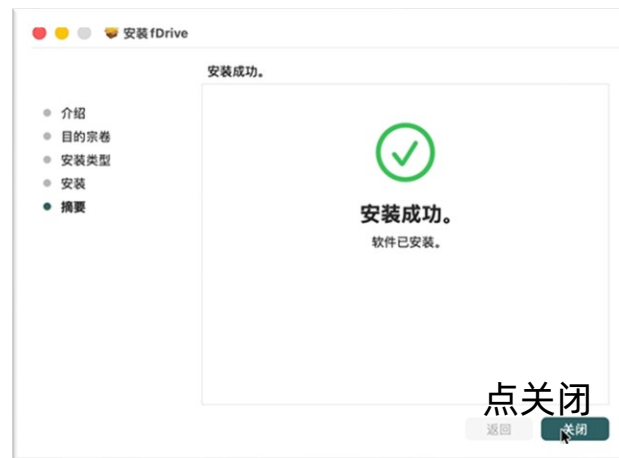

7. 继续在"隐私与安全性"内找"辅助功能"并点选它



使用表情包键盘的准备 (macOS版)

8. 点选“+”号



9. 请按系统要求输入用户密码, 之前会跳出可选的应用程序, 找到 fDrive 并点“打开”



10. 系统设置完成, 表情包键盘功能已完全打开 🙌🙌🙌

卸载表情包软键 (macOS版)

1. 在MAC上打开“终端”

```
Terminal -- zsh -- 80x24
Last login: Mon May 11 16:25:24 on ttys001
[REDACTED]@deimac ~ %
```

2. 在“终端”上按以下次序输入指令

- ① cd /
- ② ls
- ③ cd library
- ④ ls
- ⑤ cd fDrive <<< 🔥 🔥 注意 fDrive 大小写要完全一样 🔥 🔥
- ⑥ ls
- ⑦ sudo ./uninstall.sh
- ⑧ “输入用户密码”
- ⑨ “系统询问是否要卸除, 输入“Y”
- ⑩ “卸除完成”

```
Terminal -- zsh -- 80x24
DriverExtensions      OSAnalytics           Updates
JSCCommander         Perl                  User Pictures
Extensions           PreferencePanels      User Template
fDrive                Preferences           Video
Filesystems          Printers              WBPouch
Fonts                PrivilegedHelperTools WebServer
[REDACTED]@deimac /Library % cd fDrive
[REDACTED]@deimac fDrive % ls
com.hengyu-tech.fDrive.plist  fDrive.app
DistributionSummary.plist     Packaging.log
ExportOptions.plist           uninstall.sh
[REDACTED]@deimac fDrive % sudo ./uninstall.sh
Password:
Welcome to Application Uninstaller
The following packages will be REMOVED:
/Library/fDrive
Do you wish to continue [Y/n]?y
Warning: Expecting a LaunchDaemons path since the command was run as root. Got /Library/LaunchAgents instead.
`launchctl bootout` is a recommended alternative.
Inload failed: 5: Input/output error
Try running `launchctl bootout` as root for richer errors.
Application uninstall process finished
[REDACTED]@deimac fDrive %
```

Fx 功能键 / WINDOWS 系统热键如何切换？

直接按	Fn 键组合
ESC	WIN菜单



直接按	Fn 键组合
F1	屏幕亮度 -
F2	屏幕亮度 +
F3	启动台
F4	搜索
F5	听写
F6	锁屏
F7	前一首
F8	播放/暂停
F9	后一首
F10	静音
F11	音量 -
F12	音量 +

Fn + TAB 键
组合切换

长按 3 秒

直接按	Fn 键组合
屏幕亮度 -	F1
屏幕亮度 +	F2
启动台	F3
搜索	F4
听写	F5
锁屏	F6
前一首	F7
播放/暂停	F8
后一首	F9
静音	F10
音量 -	F11
音量 +	F12

Fx 功能键 / 苹果系统热键如何切换？

直接按	Fn 键组合
ESC	苹果菜单



直接按	Fn 键组合
F1	屏幕亮度 -
F2	屏幕亮度 +
F3	启动台
F4	聚焦搜索
F5	听写
F6	勿扰
F7	前一首
F8	播放/暂停
F9	后一首
F10	静音
F11	音量 -
F12	音量 +

Fn + TAB 键
组合切换

长按 3 秒

直接按	Fn 键组合
屏幕亮度 -	F1
屏幕亮度 +	F2
启动台	F3
聚焦搜索	F4
听写	F5
勿扰	F6
前一首	F7
播放/暂停	F8
后一首	F9
静音	F10
音量 -	F11
音量 +	F12